

国際栄養医学シンポジウム2026

オーソモレキュラー医学の新時代
～腸・血流・心が整う百寿の世界～

2026年9月5日(土)・6日(日)
ザ・グランドホール(東京・品川)

大会長
宮川 路子
(法政大学 教授)



「国際栄養医学シンポジウム2026」開催にあたって

2026年9月5日・6日に開催される「国際栄養医学シンポジウム2026」において、大会長を務めさせて頂くこととなりました宮川路子です。一言ご挨拶申し上げます。

1985年、父が腎臓がんステージ4を宣告されたことを機に、私は“がん患者の家族”として栄養療法に初めて触れました。その後、予防医学の道を志し、2014年、アンドリュー・ソウル博士の講演をきっかけに本格的に栄養療法の研究と臨床に携わるようになりました。

産業医として精神疾患を抱える多くの社員に向き合う中で、「すべての精神疾患は栄養障害である」というソウル博士の言葉に深い衝撃を受けました。

臨床において、改善が伸び悩む患者様の多くに便秘と冷え性(血流不全)が共通していることに気づき、腸活と血流改善を実施したところ、心身の状態が大きく改善していきました。私は、栄養療法の効果を最大限に引き出すためには、まず腸と血流を整えることが不可欠であると確信いたしております。

この度のシンポジウムのテーマを

「オーソモレキュラー医学の新時代 ～腸・血流・心が整う百寿の世界～」

と掲げました。

日本では現在、100歳以上の高齢者が99,000人を超え、2026年には10万人を超えることが確実視されています。寿命の延伸と共に、健康寿命の最大化は急務の社会課題であり、栄養医学、予防医療、食、健康産業、養育、スポーツ領域など、多様な分野との連携が求められています。

貴社におかれましては、本シンポジウムの主旨にご賛同いただき、共に未来の医療と健康文化の創造に向けて力をお貸しいただけましたら幸甚に存じます。

何卒、ご高配賜りますよう、心よりお願い申し上げます。

国際栄養医学シンポジウム2026
大会長 宮川 路子



開催概要

テーマ

オーソモレキュラー医学の新時代
～腸・血流・心が整う百寿の世界～

会期

2026年9月5日(土)・9月6日(日)

会場

ザ・グランドホール
東京都港区港南2-16-4 品川グランドセントラルタワー3階

開催形式

現地開催

主催

一般社団法人日本オーソモレキュラー医学会

後援

国際オーソモレキュラー医学会

参加見込

医療・ヘルスケア従事者 約800名

<参加者層>

医師、歯科医師、看護師、薬剤師、
管理栄養士、研究者、関連事業者など

プログラム(仮)

- 海外特別講演/JSOMアンバサダー特別講演
- 腸活・血流改善
- 水素療法
- メンタルケア
- アンチエイジング
- 歯科領域
- がん治療

講演者予定

※敬称略

Coming soon・・・

プログラム1日目

※プログラムは予定となりますので内容・講演者に変更がある場合がございます。

講演時間	セッションテーマ	演題	講演者	肩書
10:00-10:10	開会の辞		宮川 路子	国際栄養医学シンポジウム2026 大会長 法政大学 教授
10:10-10:55	大会長講演	百寿を目指す水素栄養療法 ～腸・血流・心を整える～		
10:55-11:40	海外講演①	Recent Topics in Pediatric Mental Health and Orthomolecular Nutritional Therapy	John Gannage	Founder of Markham Integrative Medicine
11:40-12:10	休憩			
12:10-13:10	ランチョンセミナー I			
13:10-13:40	休憩			
13:40-14:10	JSOMアンバサダー講演(セッション形式)		大畑 大介	元ラグビー日本代表/JSOMアンバサダー
			溝口 徹	医療法人回生會みぞぐちクリニック 院長
14:10-15:10	オーソモレキュラー 妊娠・栄養	分娩時の寒冷刺激が呼吸循環動態および 消化管機能・糖代謝に及ぼす影響	久保田 史郎	久保田生命科学研究所 代表
		妊娠と栄養について(仮題)	渋川 敏彦	マザリー産科婦人科医院 院長
15:10-15:30	休憩			
15:30-16:30	オーソモレキュラー メンタルヘルス	精神症状に対する薬物療法と栄養医学の統合	白岩 恭一	医療法人孝寿会ラエティスクリニック本町 院長
		オーソ×CBD:『膜』で統合する炎症治療	飯塚 浩	臨床CBDオイル研究会 代表
16:30-17:30	オーソモレキュラー 基礎理論と臨床事例	活性酸素ともに生きる！私たちのメカニズム	溝口 徹	医療法人回生會みぞぐちクリニック 院長
		鼎談:事例紹介/臨床現場のリアル	宮川 路子・溝口 徹・柳澤 厚生	
18:30~20:30	懇親会 \講演者・参加者の皆さまの情報交換タイム/			

プログラム2日目

※プログラムは予定となりますので内容・講演者に変更がある場合がございます。

講演時間	セッションテーマ	演題	講演者	肩書
9:00-10:00	オーソモレキュラー 新たなチャレンジ	FMT(腸内フローラ移植)と水素が拓く次世代の 全身疾患治療	城谷 昌彦	城谷バイオウェルネスクリニック 院長
		イベルメクチンの癌治療への応用	佐々木 みのり	大阪肛門科診療所 副院長/GHF 副代表
10:00-10:45	海外講演②	“Vitamin C as a Central Modulator of the Stress Response: Bridging Mind, Circulation, and Longevity.”	Partipilo Giandomenico	Naturopath, researcher, science communicator
10:45-11:30	基調講演	Longevity-腸からつくる健康長寿	内藤 裕二	京都市立医科大学大学院生体免疫栄養学講座 教授
11:30-12:00	休憩			
12:00-13:00	ランチョンセミナーⅡ			
13:00-13:30	休憩			
13:30-15:30	オーソモレキュラー 糖化と血管老化	健康長寿の栄養素、体のさびと水素の役割!	兵庫 秀幸	兵庫内科・肝臓糖尿病クリニック 院長
		水素プール運動に期待される健康増進効果の検討	仁杉 直子	ミューズ皮膚科ペインクリニック 理事長
		健康・病気に関する「水素ガス」のこれまでとこれから	勝俣 良紀	慶應義塾大学医学部 スポーツ医学総合センター 専任講師
		糖化ストレスによる血管老化の分子メカニズムとオーソモ レキュラー医学および水素吸入による統合的アプローチ	佐野 元昭	山口大学大学院医学系研究科器官病態内科学講座 (第二内科) 教授
15:30-16:00	休憩			
16:00-17:00	オーソモレキュラー 感染症	新型コロナ感染及びワクチン後症候群の治療経過	姫野 友美	医療法人社団友徳発心会 ひめのともみクリニック 理事長
		感染症・パンデミックへの備え(仮題)	柳澤 厚生	日本オーソモレキュラー医学会 代表理事
17:00-17:15	閉会の辞		宮川 路子	国際栄養シンポジウム2026 大会長

会場(全体)

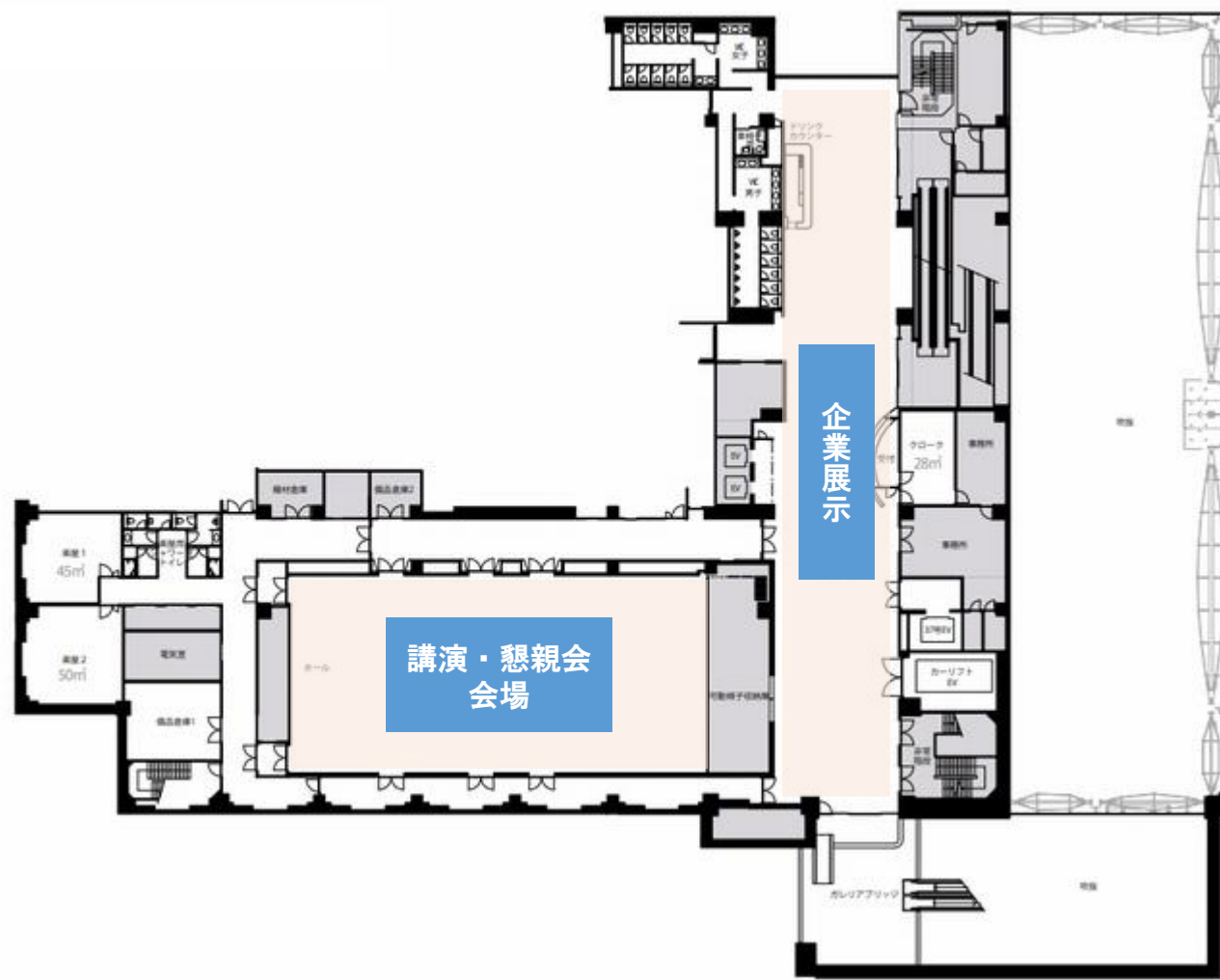

プラチナスponsorプラン

限定:1社

協賛金額:3,850,000円(税込)
※5,115,000円(税込)相当

- ブース出展(6小間)※ご希望によりスペース渡し可
- ランチョンセミナー
- プログラムカラー広告(表4)
- セミナービジョンCM(30秒)リピート放映
- フォトブース用バックパネルロゴ掲載
- 公式サイト内バナー広告
- 来場者への資料配布
- 懇親会への参加(4名まで)

<バックパネルイメージ>

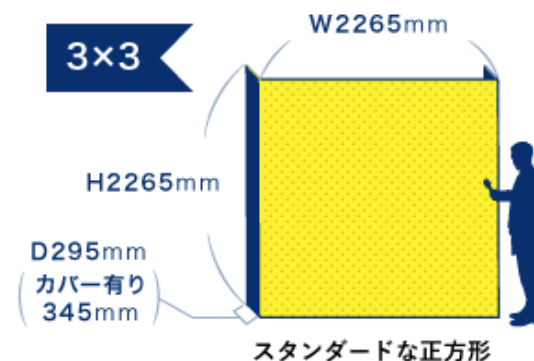

ゴールドスポンサープラン

限定:1社

協賛金額:1,980,000円(税込)
※2,475,000(税込)相当

- ブース出展(4小間) ※ご希望によりスペース渡し可
- プログラムカラー広告(表2or表3)
- セミナービジョンCM(30秒)リピート放映
- フォトブース用バックパネルロゴ掲載
- 来場者への資料配布
- 懇親会への参加(2名まで)

＜バックパネルイメージ＞

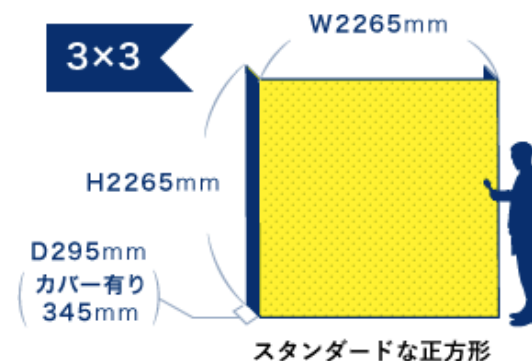

シルバースポンサープラン

限定:2社

協賛金額:1,400,000円(税込)
※1,650,000(税込)相当

- ブース出展(2小間)
- プログラムモノクロ広告
- セミナービジョンCM(30秒)リピート放映
- フォトブース用バックパネルロゴ掲載
- 来場者への資料配布
- 懇親会への参加(1名まで)

＜バックパネルイメージ＞

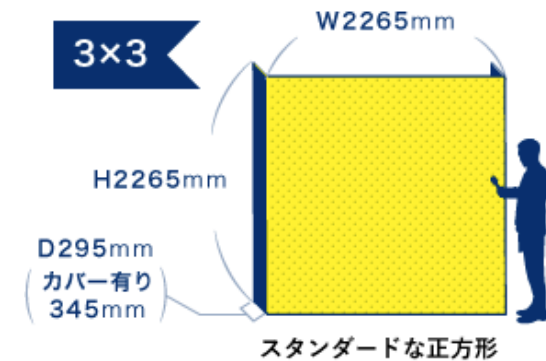

ランチオンセミナー

限定:2社

協賛金額:1,650,000円(税込)

- 開催日時: 2026年9月5日(土) 12:30~13:30(予定)
2026年9月6日(日) 12:30~13:30(予定)
- 会場: メインホール(収容人数:約400名)

含まれるもの	含まれないもの
会場使用料	参加者及び演者の弁当、飲み物
映像オペレーター	弁当や資料の配布人員
プロジェクター	看板、氏名掲示サイン
PC(Windows or Mac)	座長、演者にかかる諸経費
演台	ポスター・チラシ等の印刷物
マイク(演者、座長、アナウンス用)	照明操作人員
レーザーポインター	進行・アナウンス人員
照明使用料	演者・スタッフ控室
収録+録音機材	

ブース出展

限定: 38社

協賛金額: 401,500円(税込)

- ブースサイズ: W2250mm × D900mm × H2125mm
アルファパネル
- 社名版 : W900mm × H150mm
- 付帯設備 : 会議用テーブル、白布

<ブースイメージ>

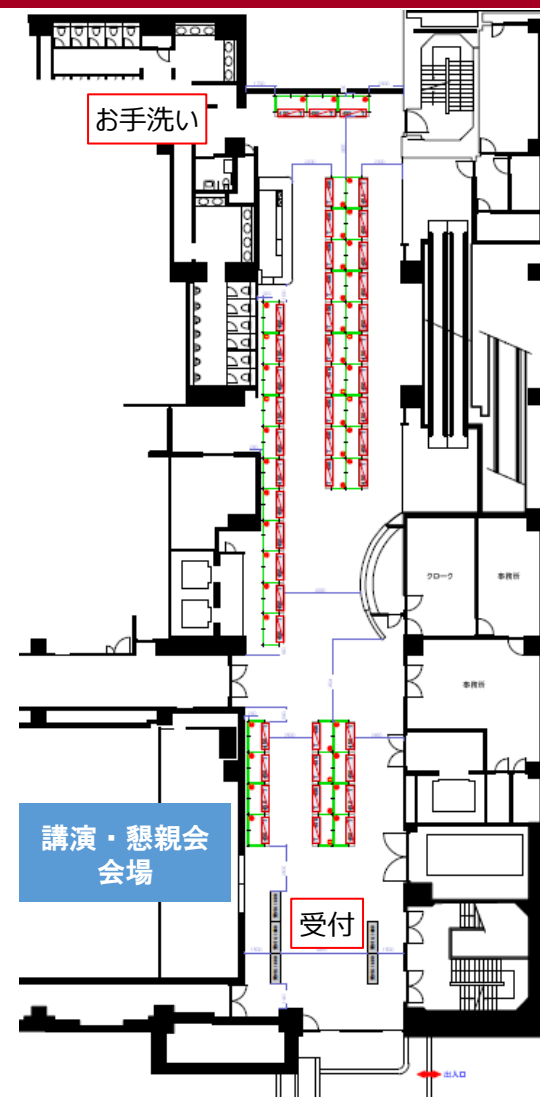
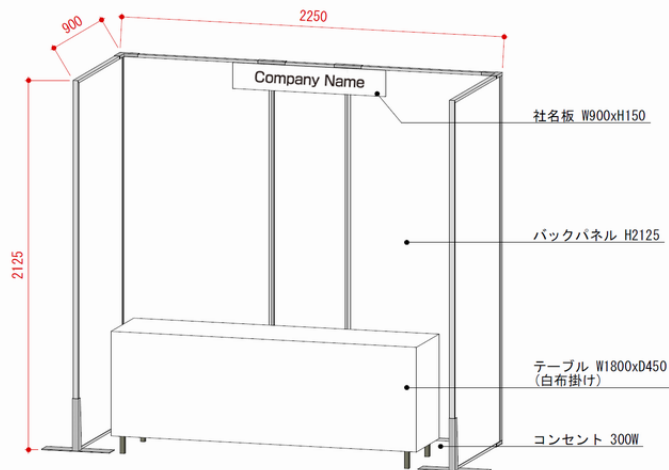

ポスター・書籍展示出展

限定：6社

協賛金額：33,000円(税込)

- 展示サイズ： W1800mm × D450mm
アルファパネル(サイドパネルなし)
- 付帯設備： 会議用テーブル

※出展者パスの発行はございません。

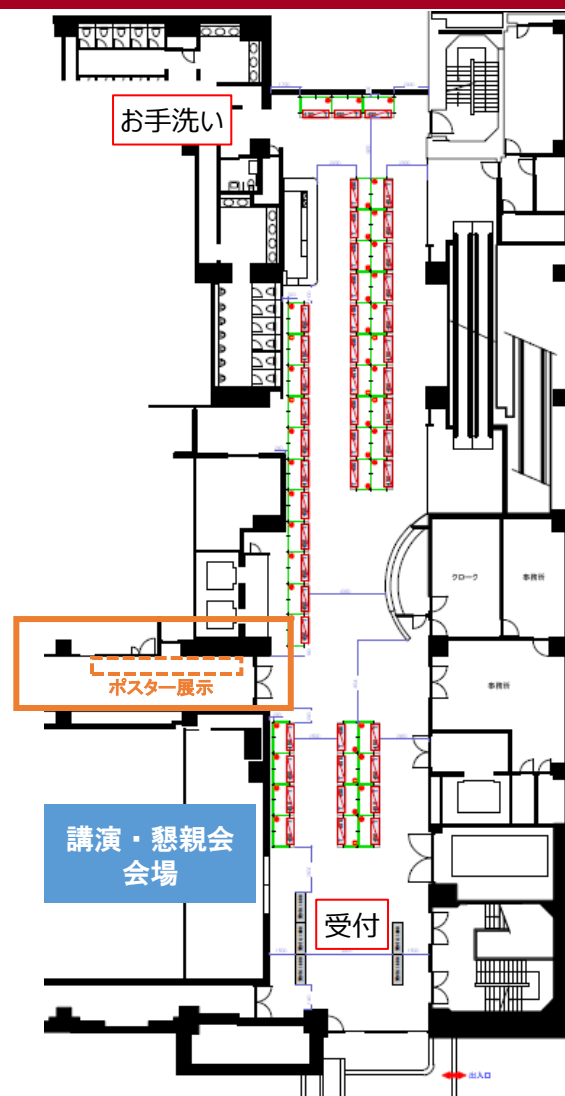

広告協賛・グッズ協賛

広告協賛

掲載内容	金額	備考
プログラム表4 (A4カラー)	¥165,000	プログラム集への広告掲載
プログラム表3 or 表2 (A4:カラー)	¥110,000	
プログラム中面後付 (A4:モノクロ)	¥55,000	
プログラム中面後付 (A4 1/2:モノクロ)	¥33,000	
セミナービジョンCM放映 (15秒～30秒×10枠)	¥220,000	講演会場内放映

グッズ協賛 各種限定1社様

グッズ	金額
コンgresバッグ	¥275,000
ネックストラップ	¥275,000
ボールペン	¥165,000

※社名名入れ・制作費込み。

<イメージ>

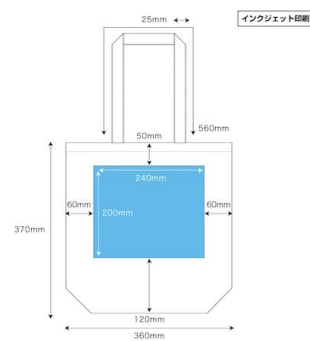

以上